



**Cambridge International Examinations**  
Cambridge International General Certificate of Secondary Education

CANDIDATE  
NAME

CENTRE  
NUMBER

--	--	--	--	--

CANDIDATE  
NUMBER

--	--	--	--

**ITALIAN**

**0535/01**

Paper 1 Listening

**For Examination from 2015**

SPECIMEN PAPER

**Approx. 45 minutes**

Candidates answer on the Question Paper.

No Additional Materials are required.

**READ THESE INSTRUCTIONS FIRST**

Write your Centre number, candidate number and name on all the work you hand in.

Write in dark blue or black pen.

Do not use staples, paper clips, glue or correction fluid.

Answer **all** questions.

At the end of the examination, fasten all your work securely together.

The number of marks is given in brackets [ ] at the end of each question or part question.

The syllabus is approved for use in England, Wales and Northern Ireland as a Cambridge International Level 1/Level 2 Certificate.

This document consists of **11** printed pages and **1** blank page.



## Prima parte

## Esercizio 1 Domande 1–8

In questa parte dell'esame sentirai una serie di frasi o conversazioni brevi, come potresti sentire in Italia.

Per ogni domanda scegli la risposta giusta segnando con una crocetta la casella adatta.

Sentirai ogni frase o conversazione due volte.

Sei in Italia, a casa dei tuoi amici Flavia e Stefano.

1 State per andare a fare la spesa. Stefano ti dice:

Che cosa vuole comprare Stefano?

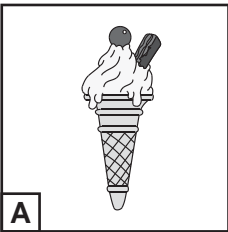
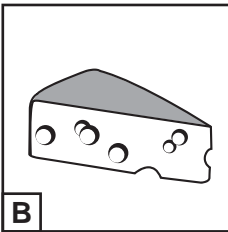
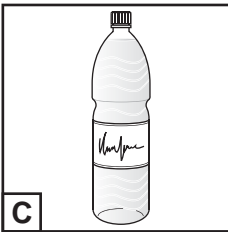
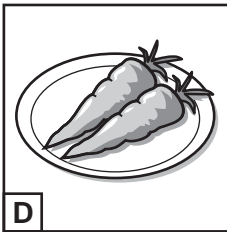
A		B		C		D	
B							
C							
D							

[1]

2 Sei in cucina. Flavia entra e ti dice:

Cosa cerca Flavia?

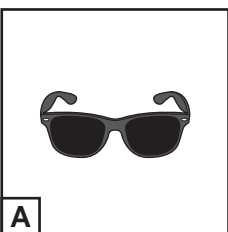
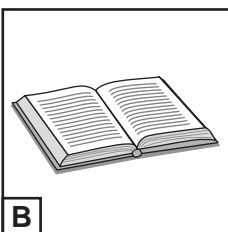
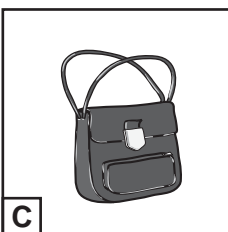
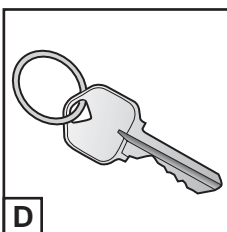
A		B		C		D	
B							
C							
D							

[1]

3 Stefano ti dice:

Cosa vuole fare Stefano stasera?

A	
B	
C	
D	

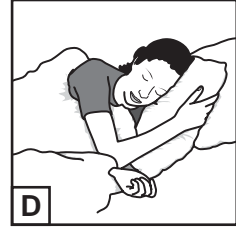
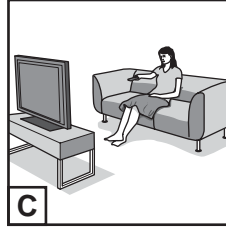
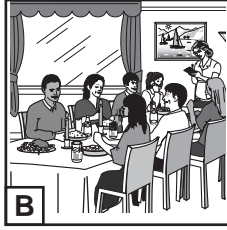
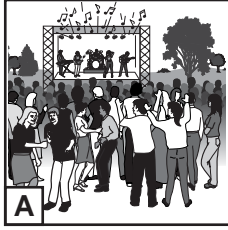

[1]

4 Decidi di andare in centro da solo. Flavia ti dice:

Che cosa ti dà Flavia?

A	
B	
C	
D	

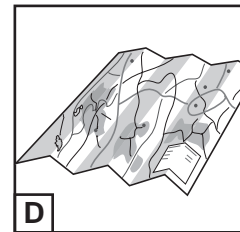
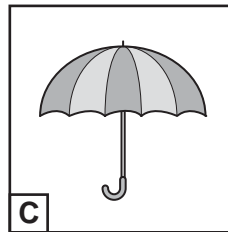
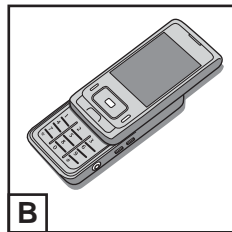
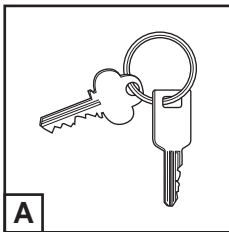

[1]

5 C'è un museo che vuoi visitare. Nell'agenzia turistica ti dicono:

A che ora chiude il museo la sera?

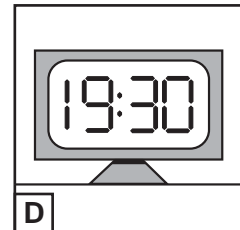
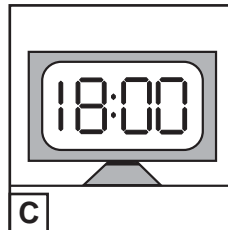
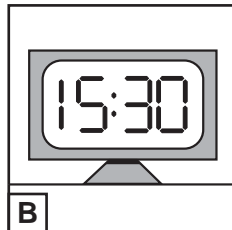
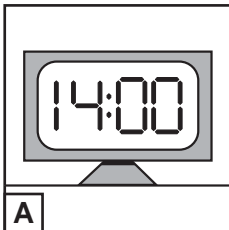

A	
B	
C	
D	



[1]

6 Vuoi comprare un regalo per tua sorella. La commessa del negozio ti dice:

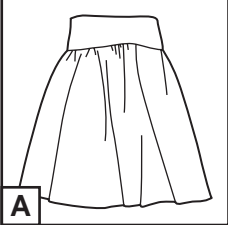
Cosa compri per tua sorella?

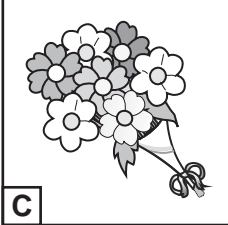
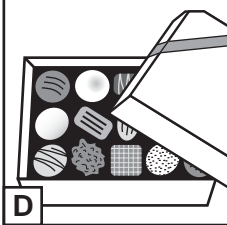
A		B		C		D	
B							
C							
D							

[1]

7 Quando torni a casa aiuti Stefano ad apparecchiare la tavola. Stefano ti dice:

Che cosa ti chiede Stefano?

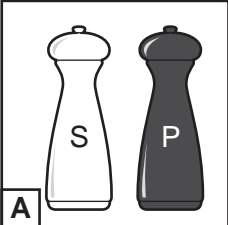
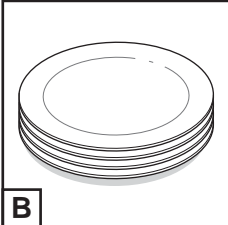
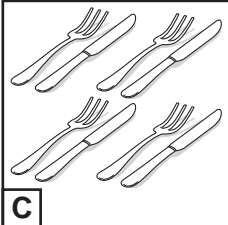
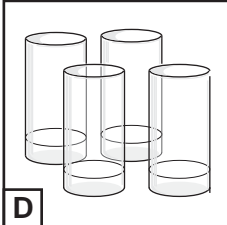
A		B		C		D	
B							
C							
D							

[1]

8 Dopo la cena, Flavia ti dice:

Dove devi mettere le bottiglie?

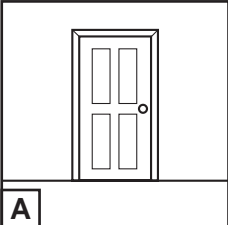
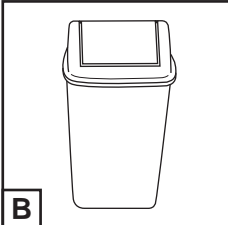
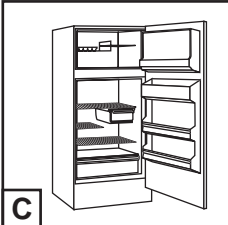
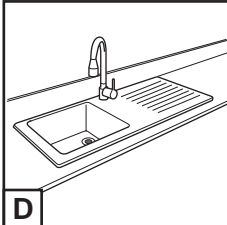
A		B		C		D	
B							
C							
D							

[1]

[Total: 8]

## Esercizio 2 Domande 9–15

Sentirai un discorso sulle attrazioni turistiche di Verona. Sentirai il discorso due volte.

Mentre ascolti, rispondi **in italiano** o con i numeri, o segnando con una crocetta la casella adatta. Ci sarà una pausa durante il discorso.

Adesso hai un po' di tempo per leggere le domande.

### Verona

9 Numero di abitanti: ..... mila [1]

10 Attività stamattina: (segna 1 casella)



A

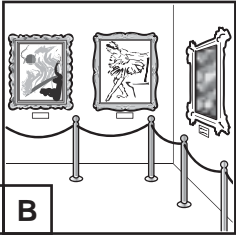

B

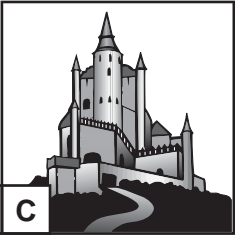

C

[1]

11 L'attività di stamattina...: (segna 1 casella)

A è gratuita

B costa €6

C costa €12 [1]

12 A pranzo, si mangia...: (segna 1 casella)

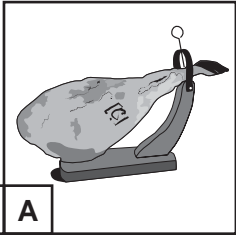

A

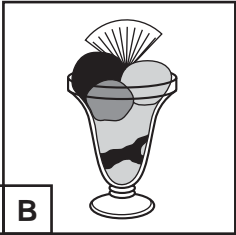

B

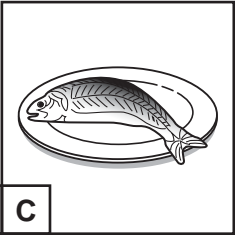

C

[1]

[PAUSA]

13 Stasera ci sarà...: (segna 1 casella)

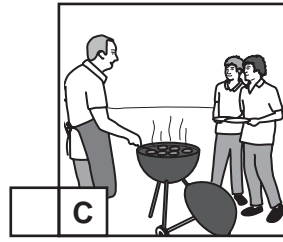
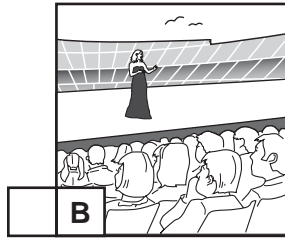
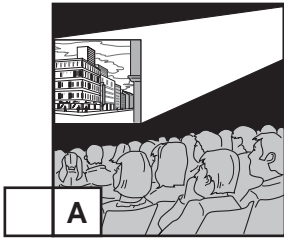

[1]

14 Stasera bisogna portare...: (segna 1 casella)

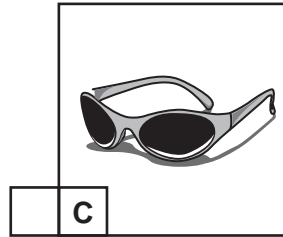
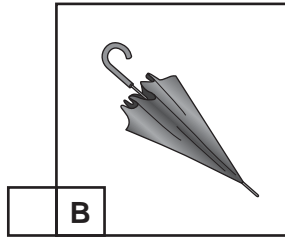
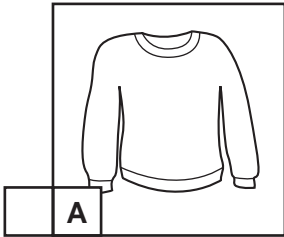

[1]

15 Mezzo per arrivare: (segna 1 casella)

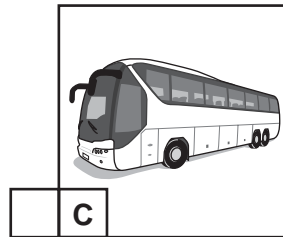
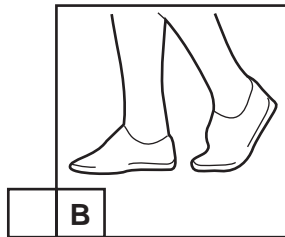
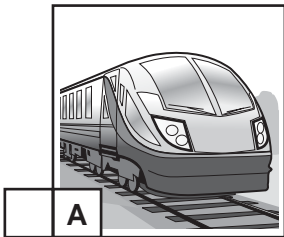

[1]

[Total: 7]

## Seconda parte

### Esercizio 1 Domanda 16

Sentirai quattro giovani che parlano della comunicazione e del modo in cui restano in contatto con i loro amici. Sentirai i giovani due volte. Mentre ascolti, segna con una crocetta le caselle che corrispondono alle frasi **vere**.

Devi segnare **solo 6** caselle.

Adesso hai un po' di tempo per leggere le frasi.

	<b>Vero</b>
<b>Fausto</b>	
(a) Fausto passa un'ora al giorno su Facebook.	<input type="checkbox"/>
(b) I genitori di Fausto sono contro l'uso di Facebook.	<input type="checkbox"/>
(c) Fausto telefona regolarmente in Italia.	<input type="checkbox"/>
<b>Giulia</b>	
(d) Giulia manda molti SMS.	<input type="checkbox"/>
(e) Giulia preferisce telefonare ai suoi amici.	<input type="checkbox"/>
(f) Giulia usa regolarmente l'e-mail.	<input type="checkbox"/>
<b>Livia</b>	
(g) Il telefonino di Livia è rotto.	<input type="checkbox"/>
(h) Normalmente Livia usa il suo telefonino per mandare molti messaggi.	<input type="checkbox"/>
(i) Livia odia scrivere delle e-mail.	<input type="checkbox"/>
<b>Guglielmo</b>	
(j) Guglielmo preferisce scrivere lettere.	<input type="checkbox"/>
(k) A Guglielmo piace la velocità della posta elettronica.	<input type="checkbox"/>
(l) Secondo Guglielmo, una lettera è un segno di amicizia.	<input type="checkbox"/>

[Total: 6]



**Esercizio 2 Domande 17–25**

Sentirai due interviste con due giovani giocatori di rugby, Nino e Mauro. Parlano del loro sport preferito e del modo in cui il rugby ha cambiato la loro vita. Ci sarà una pausa dopo ogni intervista. Mentre ascolti, rispondi alle domande.

**Prima parte: Domande 17 a 21.** Adesso sentirai l'intervista con Nino. Sentirai l'intervista due volte. In ogni frase c'è un dettaglio che non corrisponde al brano. Ascolta attentamente e scrivi la parola giusta in italiano.

Adesso hai un po' di tempo per leggere le domande 17 a 21.

Ascolta Nino.

17 Nino Giordano ha ~~sedici~~ anni. .... [1]

18 Nino ha smesso di fare ~~nuoto~~ per concentrarsi sul rugby. .... [1]

19 Nino gioca a rugby da ~~tre anni~~. .... [1]

20 Prima di giocare a rugby, Nino aveva dei problemi con i suoi ~~compagni di scuola~~. .... [1]

21 Secondo Nino, è importante non dimenticare ~~gli amici~~. .... [1]

[PAUSA]

**Seconda parte: Domande 22 a 25.** Adesso sentirai l'intervista con Mauro. Sentirai l'intervista due volte. Mentre ascolti, rispondi brevemente alle domande in italiano. Adesso hai un po' di tempo per leggere le domande 22 a 25.

Ascolta Mauro.

22 Come sappiamo che Mauro gioca molto bene a rugby?  
..... [1]

23 Quando Mauro gioca la prima partita del campionato nazionale?  
..... [1]

24 Secondo Mauro, che cos'è importante fare prima di una partita?  
..... [1]

25 Dai un esempio delle attività sportive che fanno parte di un giorno tipico per Mauro.  
..... [1]

[Total: 9]

## Terza parte

## Esercizio 1 Domande 26–31

Sentirai un'intervista alla giovane cantante italiana, Michela. Sentirai l'intervista due volte.

Mentre ascolti, rispondi alle domande segnando con una crocetta la casella che corrisponde alla frase giusta.

Ci sarà una pausa durante l'intervista.

Adesso hai un po' di tempo per leggere le domande.

**26** Chi ha incoraggiato i primi talenti musicali di Michela?

- A**  suo padre
- B**  i suoi amici
- C**  la sua professoressa
- D**  sua nonna

[1]

**27** Come descrive Michela l'incontro con la produttrice discografica?

- A**  informativo
- B**  difficile
- C**  importante
- D**  divertente

[1]

**28** Cosa succede quando Michela scrive canzoni in italiano?

- A**  è soddisfatta delle canzoni
- B**  non le piacciono le canzoni
- C**  vende più dischi
- D**  usa parole straniere

[1]

[PAUSA]

29 Di che cosa parla Michela nelle sue canzoni?

**A**  delle sue speranze per il futuro

**B**  del suo amore per l'Italia

**C**  dei problemi dei giovani

**D**  delle sue esperienze personali

[1]

30 Qual è l'opinione di Michela sull'uso della tecnologia nella musica?

**A**  è troppo difficile da usare

**B**  permette di creare cose nuove

**C**  distrugge la musica tradizionale

**D**  non le interessa

[1]

31 Che cosa intende fare Michela adesso?

**A**  passare del tempo con il nuovo figlio

**B**  dare una serie di concerti

**C**  lanciare un nuovo album

**D**  interpretare un ruolo in un film

[1]

[Total: 6]

**Esercizio 2 Domande 32–40**

Sentirai un'intervista a Gianni, proprietario di un negozio di oggetti di lusso per la casa a Milano. Sentirai l'intervista due volte. Mentre ascolti, rispondi alle domande **in italiano**. Ci saranno due pause durante l'intervista. Adesso hai un po' di tempo per leggere le domande.

**32** In quale settore ha cominciato a lavorare Gianni quando aveva 22 anni?

..... [1]

**33** Qual è la specialità del negozio di Gianni?

..... [1]

**34** Che cosa pensa Gianni del fatto di passare tanto tempo al lavoro? (**Un** dettaglio)

..... [1]

[PAUSA]

**35** Il pomeriggio, che cosa fanno Gianni e i suoi colleghi? (**Un** dettaglio)

..... [1]

**36** Che cosa influenza i clienti nella scelta di un oggetto?

..... [1]

**37** I clienti, quando chiedono consiglio generalmente?

..... [1]

[PAUSA]

**38** Come si informa Gianni sui prodotti che vende?

..... [1]

**39** Il contatto con il pubblico, cosa permette a Gianni di fare? (**Un** dettaglio)

..... [1]

**40** Che cosa pensa Gianni della responsabilità di essere proprietario del suo proprio negozio?  
(**Un** dettaglio)

..... [1]

[Total: 9]

Permission to reproduce items where third-party owned material protected by copyright is included has been sought and cleared where possible. Every reasonable effort has been made by the publisher (UCLES) to trace copyright holders, but if any items requiring clearance have unwittingly been included, the publisher will be pleased to make amends at the earliest possible opportunity.

Cambridge International Examinations is part of the Cambridge Assessment Group. Cambridge Assessment is the brand name of University of Cambridge Local Examinations Syndicate (UCLES), which is itself a department of the University of Cambridge.